

**CRETA BSC**  
SYNERGISTIC BEDROOMS



CRETA BASIC V6 BY GRUPO EXOJO



CRETA BASIC V.6  
SYNERGISTIC BEDROOMS  
GRUPO EXOJO



## MATERIALS IN PERFECT HARMONY

El nuevo catálogo Creta Basic v.6 combina la elegancia y sofisticación minimalista con las tendencias del momento. Diseños y acabados actuales, en los que las maderas cobran especial protagonismo, aportando grandes dosis de calidez a los ambientes.

Todos los tableros melaminizados con los que realizamos los productos de nuestros catálogos son antibacterianos. Inhiben el crecimiento o proliferación de bacterias, es decir, impide su reproducción y las bacterias envejecen y mueren.

The new catalogue Creta Basic v.6 combines minimalist elegance and sophistication with current trends. Actual designs and finishes, where the woods take on special importance, bringin large doses of affection to the environments.

We make all our products with antibacterial melaminized boards. They inhibit the growth or proliferation of bacteria, that is, they prevent their reproduction and bacteria age and die.

Le nouveau catalogue Creta Basic v.6 combine l'élégance et la sophistication minimaliste avec les tendances actuelles. Designs et finitions actuels, dans lesquels le bois prend une importance essentielle, donnant une grande dose de chaleur naturelle aux pièces.

Il convient de signaler que toutes les planches avec lesquelles nous fabriquons nos produits contiennent des propriétés antibactériennes qui inhibent la croissance ou la prolifération des bactéries, c'est-à-dire qu'elles les empêchent de se reproduire et que les bactéries vieillissent et meurent. Cet effet est maintenu pendant toute la durée de vie du produit.



**01 CEOS**  
ALBO / NATURALE / RAYADO

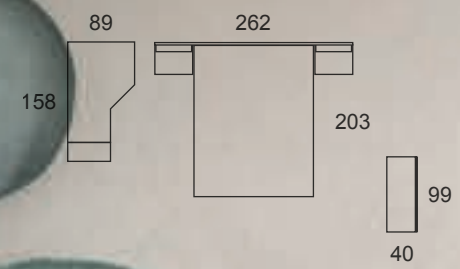

Diseño y elegancia caracterizan el nuevo cabecero Ceos que, en los acabados Albo, Naturale y Rayado, que unido a los tiradores y patas en color grafito crean una atmósfera nórdica y acogedora.

The style and elegance characterizes the new Ceos XL headboard that, in the Albo, Naturale and Rayado finishes, together with the handles and graphite legs create a nordic and friendly atmosphere.

Le design et l'élégance caractérisent la nouvelle tête de lit xl Ceos qui, dans les finitions Albo, Naturale et Rayado, combinée avec les poignées et les pieds en couleur graphite, créent une atmosphère accueillante et nordique.





Detalle del nuevo cabecero Ceos que cuenta con un funcional estante. El Rayado destaca por su aspecto natural y su novedoso diseño lineal acorde a las tendencias actuales, que junto al Albo forman parte de las novedades de este catálogo.

The detail of the new Ceos headboard has a functional shelf. The Rayado stands out for its natural appearance and its innovative linear design according to current trends. It is part of the new inclusion to the catalogue in the range of finishes of the new catalogue Creta Basic v.6.

Détail de la nouvelle tête de lit xl Ceos avec une fonctionnelle étagère. Le Rayado se distingue par son aspect naturel et son nouveau design linéaire en accord avec les tendances actuelles, qui, avec l'Albo, font partie des nouveautés de ce catalogue.



INTERIOR  
EN ACABADO  
EFECTO CUERO

inside  
in leather effect.  
intérieur  
en effet cuir.



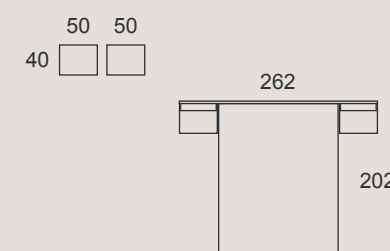

**02 CEOS**  
SHAMAL / GRIS TORMENTA

1. Detalle del grosor de 30mm de la bañera.  
2. La mesita lbi recoge una pequeña pero significativa transformación. La posición del tirador y la posibilidad de elegir entre 2 colores: color aluminio o color grafito.

1. Detail of the 30mm thickness of the bed base.  
2. The lbi bedside contains a small but significant transformation. The position of the handle and the possibility to choose between two colors: aluminium or graphite colour.

1. Détail de l'épaisseur de 30 mm de le cadre de lit.  
2. La table de nuit lbi a subi une petite mais significative transformation. La position des poignées et la possibilité de choisir entre 2 couleurs: aluminium ou graphite.



## HOUSES IN TUNE WITH NATURE

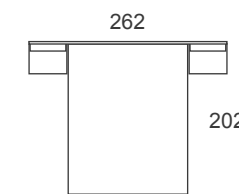

### 02B CEOS NATURALE / ALBO

Ceos en acabados naturales inspira un ambiente fresco y auténtico, apoyado por su diseño de líneas rectas.

Ceos in finishes natural inspiring an authentic and fresh environment, together with its design of straight lines.

Ceos, en finitions naturelles, inspire une atmosphère fraîche et authentique, renforcée par son design linéaire.



**03 DELTA**  
ALBO / BOCAMINA

La serie de auxiliares Duo aporta dinamismo a la composición gracias al juego de volúmenes en sus cajones, en perfecta armonía con el cabecero Delta, que cobra protagonismo gracias a la iluminación led incluida.  
La nueva bañera Tipo "H" cuenta con 2 prácticos cajones que combina el almacenamiento para un uso diario y largas temporadas.

The Duo series provide the dynamism to the composition, all thanks to the play of its drawers, are in perfect harmony with the Delta XL headboard, which has greater importance thanks to the included led lightings kit.  
The new bed base type "H" has two practical drawers that combine storage for a diary use and long seasons.

Les meubles de la série Duo apporte dynamisme à la composition grâce au jeu de volumes de ses tiroirs, en parfaite harmonie avec la tête de lit xl Delta, qui devient le point focal de l'espace grâce à l'illumination LED inclus.  
Le nouveau cadre de lit Tipo "H" possède 2 pratiques tiroirs qui combinent le rangement pour un usage quotidien et de longue durée.

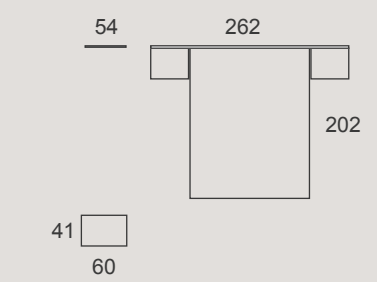





03B DELTA  
SHAMAL / GRIS TORMENTA



**04B ÍTEM**  
SHAMAL - BOCAMINA

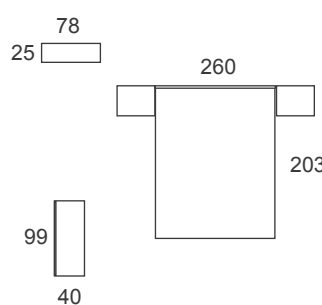

**04 ÍTEM**  
NATURALE / BOCAMINA

Misma escena diferente sensación. La elección de los acabados del catálogo Creta Basic v.6 están pensados para que una misma composición se perciba de manera diferente, adaptándose a tus gustos.

Same scene, different feeling. The choice of finishes from the Creta Basic v.6 catalogue are designed so that the same composition is perceived differently, adapting to your tastes.

Même scène, différente sensation. Le choix des finitions du catalogue Creta Basic v.6 est conçu pour que la même composition puisse être perçue de différentes façons, en s'adaptant à vos goûts.



  
 INTERIOR  
 EN ACABADO  
 EFECTO CUERO  
 inside  
 in leather effect.  
 intérieur  
 en effet cuir.

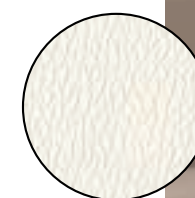

Detalle de la mesita lbi 3 cajones con interior en acabado efecto cuero y tirador en color grafito.  
 Detail of lbi bedside 3 drawers with interior in leather effect finish and handle in graphite colour.  
 Détail de la table de nuit lbi 3 tiroirs avec intérieur effet cuir et poignée couleur graphite.



Módulo zapatero con capacidad para 18 pares de zapatos.  
 Shoe cabinet with capacity for 18 pairs of shoes.  
 Armoire à chaussures avec une capacité pour 18 paires de chaussures.



Detalle del nuevo cabezal Ítem caracterizado por su juego de volúmenes y tiras de diferentes anchos. Podrás combinarlo a tu gusto en los acabados disponibles del catálogo.  
 The detail of the new Ítem headboard characterized by its set of volúmenes and strips of different widths. You can combine it to your liking in the finishes available in the catalog.  
 Détail de la nouvelle tête de lit Ítem, caractérisée par ses bandes de différentes largeurs. Vous pourrez le combiner à votre goût avec les finitions disponibles dans le catalogue.



Nueva pata Citra con un diseño muy actual en color grafito.  
New Citra leg with a very modern design in graphite colour.  
Le nouveau pied Citra avec un design très actuel en couleur graphite.

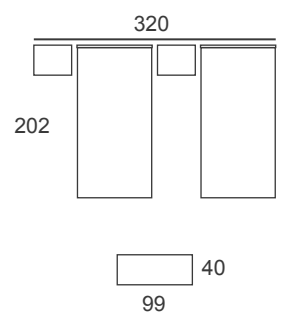

**05 ÍTEM**  
ALBO / NATURALE

El nuevo cabezal Ítem está disponible para camas de 90cm, 105cm, 135/140cm, 150cm y 160cm. El abanico de medidas permite que se adapte a todos los espacios y necesidades.

The new Ítem headboard is available for beds of 90cm, 105cm, 135/140cm, 150cm and 160cm. The variety of measures allows it to adapt to all spaces and needs.

La nouvelle tête de lit Ítem est disponible pour les lits de 90 cm, 105 cm, 135/140 cm, 150 cm et 160 cm. La gamme de mesures permet de s'adapter à tous les espaces et à tous les besoins.

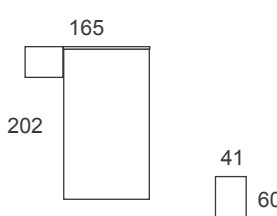
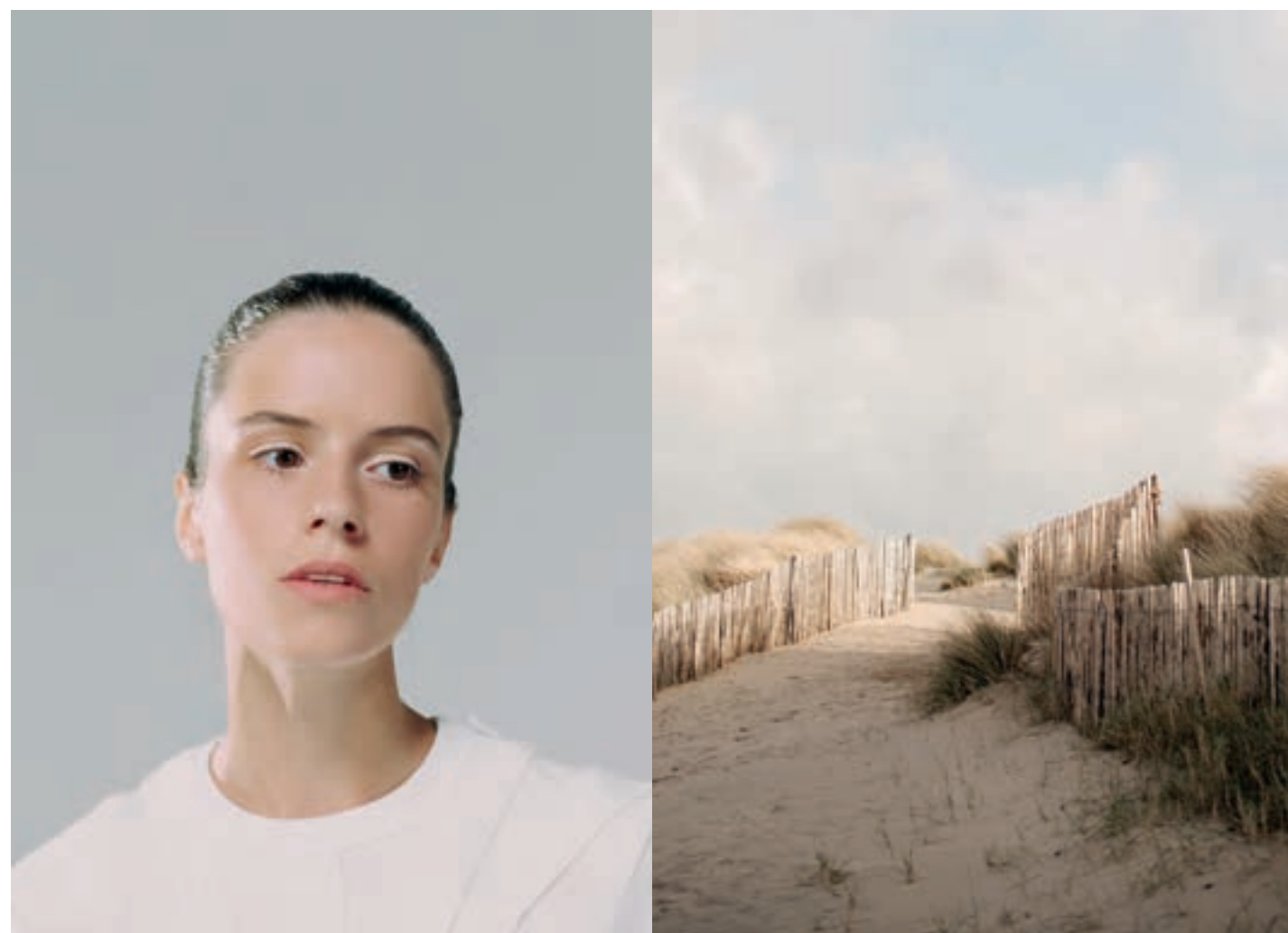

**06 ÍTEM**  
ALBO / GRIS TORMENTA

Ambientes elegantes sin perder la frescura de los diseños más actuales; espacios que complementan perfectamente con el cabezal Ítem de aspecto juvenil y desenfadado.

Elegants atmospheres without losing the freshness of the most modern designs; spaces that complement perfectly with the headboard with its youthful and casual look.

Des pièces élégantes sans perdre la fraîcheur des designs les plus modernes, des espaces qui se complètent parfaitement avec la tête de lit Ítem avec son look jeune et casual.

**ELEMENTS  
THAT TAKE OVER  
THE SPACE**





Personaliza los auxiliares del catálogo con la incorporación de nuestras opciones de patas: Citra, Nórdica o Recta.

You can customize the bedside tables and chest of drawers of the catalogue with the incorporation of our options of legs: Citra, Nordic or Recta.

Personnalisez les tables de nuit, les chiffonniers et les commodes du catalogue en ajoutant nos options de pieds: Citra, Nordic ou Recta.

## DESIGN AND HARMONIOUS PROPORTIONS

### Serie DUO



### Serie PAR

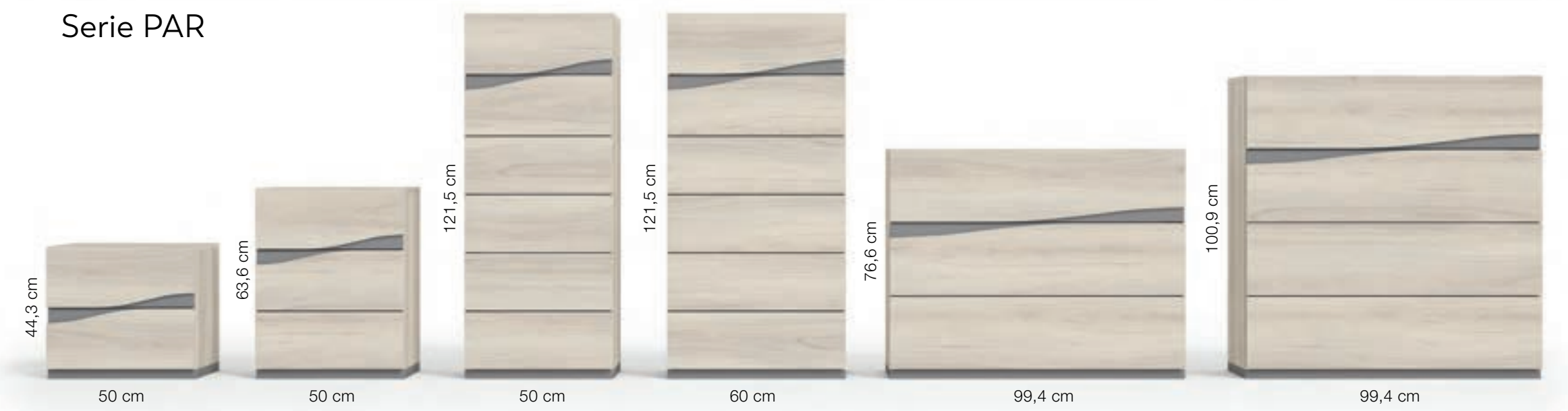

### Serie IBI





**07 KYMA**  
ALBO / RAYADO

El nuevo cabezal Kyma es la elegancia en estado puro gracias a la sutil onda acentuada por la iluminación led incluida. Un cabezal que no pasará desapercibido. El acabado Rayado en pequeñas pinceladas y el acabado Albo crea una atmósfera natural y acogedora.

The new Kyma head is elegance in its purest form thanks to the subtle wave accentuated by the LED lighting included. A headboard that will not go unnoticed. The Rayado finish in small brush-strokes and the Albo finish creates a natural and cosy atmosphere.

La nouvelle tête de lit Kyma est l'élégance pure, grâce à sa subtile onde accentuée par l'illumination LED inclus. Une tête de lit qui ne passera pas inaperçue. La finition Rayado en petits coups de pinceau et la finition Albo créent une atmosphère naturelle.

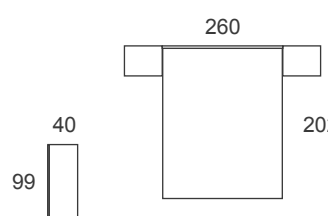



**O8B KYMA**  
SHAMAL / GRIS TORMENTA

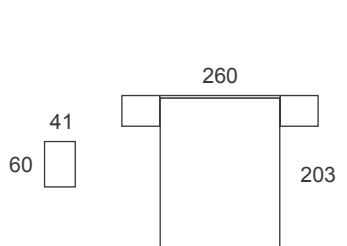

**O8 KYMA**  
NATURALE / GRIS TORMENTA

Las formas sinuosas de los auxiliares de la serie Par combinan a la perfección con la elegancia del cabezal Kyma. El cuál podemos ver en dos acabados diferentes, Naturale y Shamal combinado con Gris Tormenta.

The sinuous shapes of the auxiliaries of the Par series combine perfectly with the elegance of the Kyma headboard. Which we can see in two different finishes, Naturale and Shamal, combined with Gris Tormenta.

Les formes sinueuses de la série de meubles Par se combinent parfaitement avec l'élégance de la tête de lit Kyma. Laquelle nous pouvons voir deux finitions différentes, Naturale et Shamal combinées avec Gris Tormenta.



## UNIQUE COMPOSITIONS



### 09 LEVOS ALBO / GRIS TORMENTA

El cabezal Levos cobra protagonismo por la robustez que aporta su marco. Su juego de volúmenes combinado con los auxiliares de la serie Duo destacan en la estancia.

The Levos headboard has too much importance for the strength contributed by its frame. Its set of volumes is combined with the Duo series that stand out in the room.

La tête de lit Levos est le point central de la pièce grâce à son robuste cadre. Son jeu de volumes combiné avec les meubles de la série Duo marque la différence.

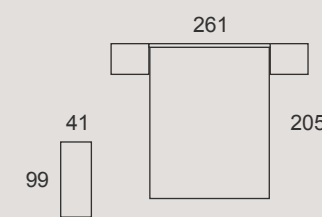

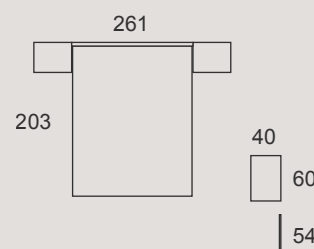

**10 LEVOS**  
NATURALE / ALBO

Composición caracterizada por el uso de colores naturales, acorde con la tendencia actual. Combinación perfecta para crear una atmósfera serena para el descanso.

This composition is characterized by the use of natural colours, in accordance with the current tendency. Perfect combination to create a serene atmosphere for relaxation.

Composition caractérisée par l'utilisation de couleurs naturelles, suivant la tendance actuelle. Une combinaison parfaite pour créer une atmosphère sereine.





**11 ÍTACA**  
ALBO / RAYADO

Rayado como protagonista del ambiente. Este acabado es opcional en algunas piezas del catálogo. Como podemos ver en esta composición: en el plafón central del cabezal Itaca; en el cajón superior de las mesitas y sifonier Ibi; y en el plafón central del armario de puertas correderas.

Rayado as protagonist of atmosphere. This finish is an option that you can see only in a few pieces of the catalogue. In this composition: the central panel of the Itaca headboard; the superior drawer of the bedside and Ibi chest of drawers; and the central panel of sliding doors wardrobe.

Le Rayado comme protagoniste de l'espace. Comme nous pouvons voir dans cette composition: dans le plafond central de la tête de lit Itaca; dans le tiroir supérieur des tables de nuit et de la chiffonier Ibi; et dans le plafond central de l'armoire à portes coulissantes.

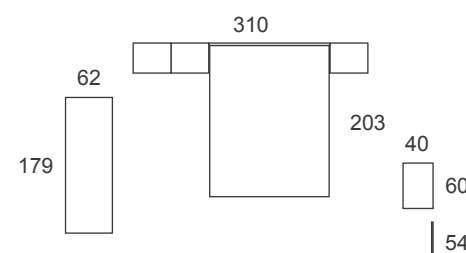

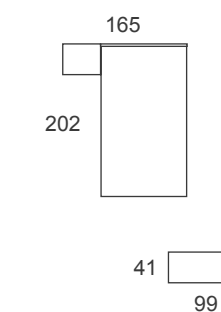

**12 ÍTACA  
SHAMAL**

El cabezal Ítaca se caracteriza por su sencillez conceptual. Se encuentra disponible para camas de 90cm, 105cm, 135/140cm, 150cm y 160cm, adaptándose a todas las necesidades.

The Ítaca headboard is character by its conceptual simplicity. It is available for beds of 90cm, 105cm, 135/140cm, 150cm and 160cm, adapting to all needs.

La tête de lit Ítaca se caractérise par sa simplicité conceptuelle. Il est disponible pour les lits de 90cm, 105cm, 135/140cm, 150cm et 160cm, s'adaptant ainsi à tous les besoins

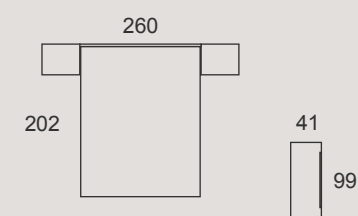

**13 RHEA**  
**SHAMAL**

Espacios rehabilitados y desenfadados que acogen todo lo necesario para crear un lugar único y que emane una gran personalidad.

Rehabilitated and casual spaces that welcome everything necessary to create a unique place that emit a great personality.

Des espaces rénovés et détendus qui contiennent tout le nécessaire pour créer un cadre unique qui respire personnalité.

VOLUMES THAT  
GENERATE BALANCE



**INTERIOR EN ACABADO EFECTO CUERO**    inside in leather effect.      
 intérieur en effet cuir.

**14 RHEA**  
SHAMAL / RAYADO

Detalle abierto del nuevo sinfonier de la serie Duo de 60cm con un interior en acabado efecto cuero, que aporta un toque de calidad y elegancia.

Open detail of the new Chest of the Duo series of 60cms with an interior in leather effect finish, which provides a touch of quality and elegance.

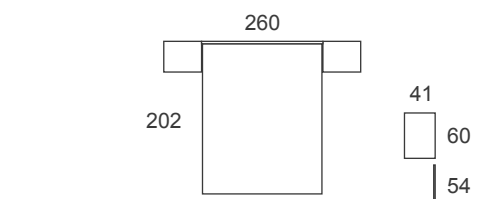

Détail ouvert du nouveau chiffonnier de 60 cm de la série Duo avec un intérieur effet cuir, qui ajoute une touche de qualité et d'élégance.

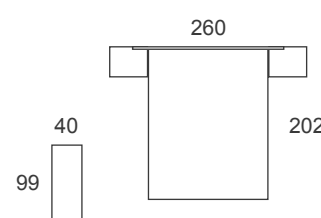

**15 ARIA**  
ALBO / RAYADO

La nueva galería Aria cuenta con un diseño actual acentuado por la iluminación led incluida. Sus formas sencillas y atemporales aportan un toque diferenciador.

The new Aria headboard has a contemporary design accentuated by the LED lighting included. The simple and timeless shapes give it a distinctive touch.

La nouvelle tête de lit Aria a un design moderne accentué par l'illumination LED inclus. Ses formes simples et atemporelles apportent une touche distinctive.



INTERIOR  
EN ACABADO  
EFECTO CUERO

bottom  
in leather effect.  
fond  
en effet cuir.

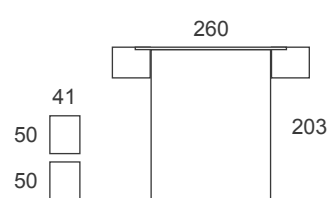
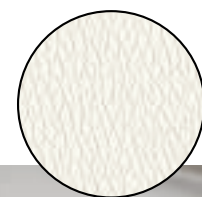

**16 ARIA**  
ALBO / GRIS TORMENTA

Detalle de la apertura del canapé elevable con fondo en acabado efecto cuero y base tapizada con aireadores para el colchón. Aporta un plus de espacio de almacenaje en la estancia.

Open detail of the ottoman bed with bottom in leather effect and upholstered base with breezys for the mattress. It provides extra storage space in the room.

Détail de l'ouverture du lit coffre avec fond en effet cuir et plateau tapissé avec aérateurs pour le matelas, qui apporte un plus d'espace pour ranger la chambre.







## DEFINED USE OF AESTHETICS

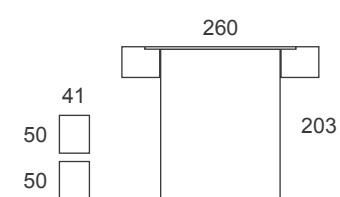

### 16B ARIA NATURALE / GRIS TORMENTA

Creta Basic v.6 destaca por unos acabados más naturales de gran calidad táctil y visual. Todas las superficies de nuestros tableros cuentan con propiedades antibacterianas.

Creta Basic v.6 stands out for its more natural finishes of great tactile and visual quality. All surfaces of our boards have anti-bacterial properties.

Creta Basic v.6 se distingue par ses finitions plus naturelles, d'une grande qualité tactile et visuelle. Toutes les surfaces de nos panneaux ont des propriétés antibactériennes.

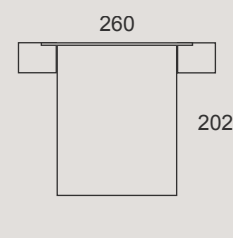

**17 ÍTEM**  
NATURALE / BOCAMINA

La galería Ítem combinada en Naturale con toques en Bocamina aporta dinamismo y un aspecto industrial a la estancia.

The Ítem headboard is combined in Naturale with details in Bocamina brings dynamism and an industrial appearance to the room.

La tête de lit Ítem combinée en Naturale avec des touches en Bocamina apporte dynamisme et un look industriel à la chambre.

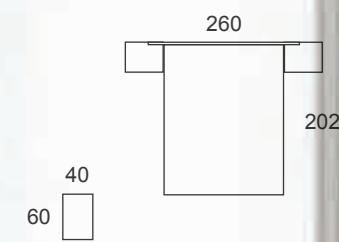

**17B ÍTEM**  
NATURALE - RAYADO

Los tonos naturales predominan en la estancia. El Naturale combinado con pequeños toques de Rayado aportan serenidad y elegancia.

Natural tones predominate in the room. The Naturale combined with small Rayado details contribute calm and elegance.

Les tons naturels dominent dans la pièce. Le Naturale combiné à de petites touches de Rayado apporte sérénité et élégance.





INTERIOR  
Y ACCESORIOS  
EFECTO CUERO

inside and accessories  
in leather effect.  
intérieur et accessoires  
en effet cuir.

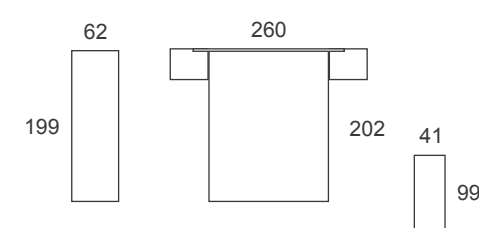
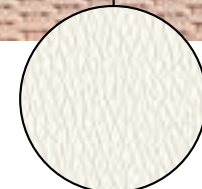

**18 ÍTEM**  
SHAMAL / GRIS TORMENTA

Interiores de armarios en acabado efecto cuero y personalizables con infinidad de complementos, como podemos ver en el detalle del armario de puertas correderas de esta composición:

1. Colgador abatible.
2. Estantes interiores
3. Bandeja extraíble con divisores.
4. Estante extraíble con cesto.
5. Cajonera interior 3 cajones.
6. Iluminación LED con sensor de movimiento.
7. Pantalonero extraíble.

Interior of wardrobes with a leather effect and customizable with infinity of complements, as we can see in detail of sliding doors wardrobe of this composition.

1. Pull-down hanger rail.
2. Interior shelves.
3. Pull-out tray with dividers.
4. Wire basket with pull-out tray.
5. Interior chest of 3 drawers.
6. Led lightings kit with sensor.
7. Pull-out trouser hanger.

Intérieurs d'armoires en finition effet cuir et personnalisables avec un infini de compléments, comme nous pouvons le voir dans le détail de l'armoire à portes coulissantes de cette composition.

1. Penderie rabattable.
2. Tablette intérieur.
3. Plateau coulissant avec séparateurs.
4. Corbeille coulissante.
5. Bloc de 3 tiroirs.
6. Illumination LED avec détecteur de mouvement.
7. Porte-pantalons coulissant.



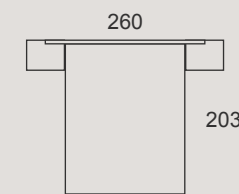

**19 LEVOS**  
SHAMAL / GRIS TORMENTA

Ambientes en los que destaca la galería Levos con iluminación opcional. Diferentes combinaciones de colores transmiten sensaciones diferentes.

The Levos headboard with optional illumination is the centrepiece of this room. Different colour combinations transmit different sensations.

Espaces dans lesquels la tête de lit Levos avec illumination optionnel se distingue. Différentes combinaisons de couleurs provoquent des sensations différentes.

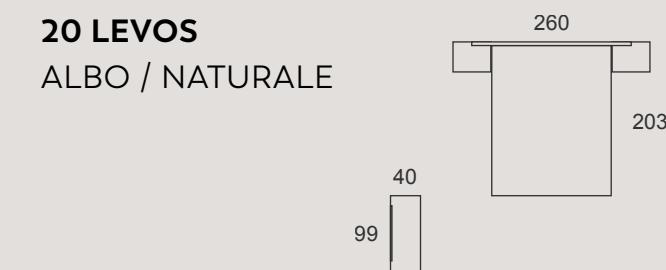

**20 LEVOS**  
ALBO / NATURALE

**21 FOLO**  
ALBO / BOCAMINA

La galería Folo con sus líneas rectas junto con los acabados Albo y Bocamina ofrecen una imagen muy actual. Ambiente que se completa con un armario de 4 puertas con los tiradores en color grafito y una práctica cómoda de la serie Duo.

The Folo headboard with its straight lines combined with the Albo and Bocamina finishes offers contemporary looks. The room is completed with a 4-door wardrobe with handles in graphite and a practical chest of drawers from the Duo series.

La tête de lit Folo, avec ses lignes droites et les finitions Albo et Bocamina, offre une image très moderne. La chambre est complétée par une armoire à 4 portes avec des poignées en couleur graphite et une pratique commode de la série Duo.

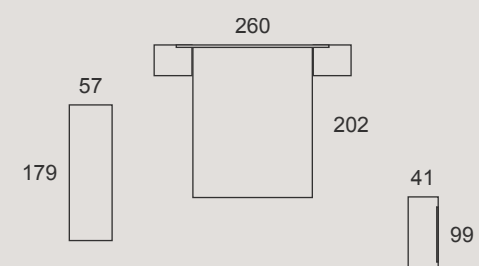



## ADAPTING TO THE ARCHITECTURE OF ANY SPACE

Interior de armarios personalizables con  
infinidad de complementos: cajoneras, barras de  
colgar, estantes, accesorios extraíbles, leds...

Personalised wardrobe interiors with an infinite  
number of accessories: chest of drawers, pull-down  
hanger, shelves, pull-out accessories, led lightings.

Des intérieurs d'armoires personnalisables avec une  
infinité d'accessoires : blocs-tiroirs, barres penderie,  
tablettes, accessoires coulissants, LED...

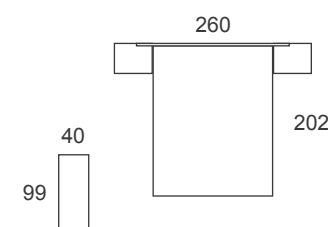

**22 FOLO  
SHAMAL**

1. Detalle de la mesita IBI con color grafito en tirador Nia y patas Nórdicas. En la escena tirador Nia en color aluminio y pata Nórdica en color gris tormenta.  
2. Detalle de la galería Folo.

1. Detail of the IBI bedside with graphite colour on the Nia handle and Nórdicas legs. On the scene Nia handle in aluminium and Nórdicas legs in Gris tormenta colour.  
2. Detail of the Folo headboard.

1. Détail de la table de nuit IBI avec couleur graphite sur la poignée Nia et pieds Nórdicas. Dans la scène, la poignée Nia en aluminium et les pieds Nórdica en couleur Gris Tormenta.  
2. Détail de la tête de lit Folo.





INTERIOR  
EN ACABADO  
EFECTO CUERO

inside  
in leather effect.  
intérieur  
en effet cuir.

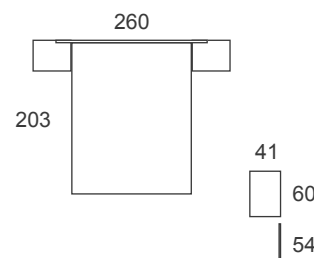

**23 ÉLIDE  
NATURALE**

El acabado Naturele destaca en la estancia gracias a su gran calidad táctil y visual, encajando a la perfección con el concepto de formas onduladas que podemos ver en la galería Élide y en los auxiliares de la serie Par.

The Naturele finish stands out in the room thanks to its great tactile and visual quality, fitting perfectly with the concept of wavy shapes that we can see in the Élide gallery and in the Par series.

La finition Naturele se distingue dans la pièce par sa qualité tactile et visuelle, en s'intégrant parfaitement au concept de formes ondulées qu'on trouve dans la galerie Élide et dans les meubles de la série Par.



# DESIGN AND VERSATILITY

## 24 ÉLIDE ALBO

La elegancia de la galería Élide combinada con las formas sinuosas de las mesitas Par crean una atmósfera relajada, luminosa y zen.

The elegance of the Élide headboard combined with the sinuous shapes of the Par bedside tables create a relaxed, luminous and zen atmosphere.

L'élégance de la galerie Élide combinée avec les formes sinueuses des tables de nuit Par créent une atmosphère relaxante, lumineuse et zen.

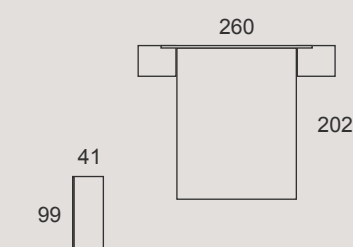



CEOS



ÍTEM



LEVOS



RHEA



ÍTEM



FOLO



DELTA



KYMA



ÍTACA



ARIA



LEVOS



ÉLIDE

## 12 CONFIGURACIONES DE CABECEROS

12 HEADBOARD CONFIGURATIONS / 12 CONFIGURATIONS DE TÊTE DE LIT

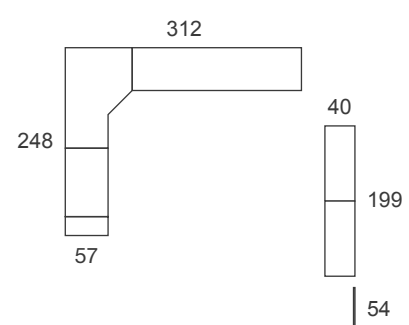

**ARMARIO 01 PUERTAS BATIENTES**  
ALBO / RAYADO

Diseña el vestidor que siempre soñaste, personalizando hasta el más mínimo detalle, con la gran variedad de armarios, auxiliares... crea un espacio único.

Design the dressing room you always dreamed of, personalising even the smallest detail. With the great variety of wardrobes, chest of drawers... creates a unique space.

Désignez le dressing dont vous avez toujours rêvé, en personnalisant les moindres détails avec la grande variété d'armoires, de meubles d'appoint... créez un espace unique.

268  
57

**ARMARIO 02 PUERTAS BATIENTES  
SHAMAL**

Armarios que cobran protagonismo en la estancia con la incorporación de lunas en algunas de sus puertas. En estos casos, el tirador Nia se sustituye por un tipo uñero posicionado en el canto para que la luna ocupe la puerta al completo.

Wardrobes that take prominence in the room with the incorporation of mirrors in some of their doors. In these cases, the handle Nia is replaced by the handle Uñero positioned on the edge so that the mirror covers the entire door.

Les armoires occupent une place centrale dans la pièce grâce à l'incorporation de miroirs dans certaines de ses portes. Dans ces cas, la poignée Nia est remplacée par une poignée placée sur le chant, afin que le miroir occupe toute la porte.



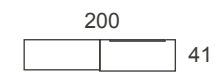

**ARMARIO 03 PUERTAS BATIENTES**  
NATURALE / ALBO

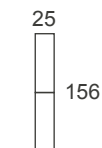

**ARMARIO 04 PUERTAS CORREDERAS**  
ALBO / GRIS TORMENTA



62 

--	--

 359

**ARMARIO 05 PUERTAS CORREDERAS**  
NATURALE / RAYADO

En el nuevo catálogo Creta Basic v.6 todos los armarios cuentan con un interior en acabado efecto cuero, que aporta calidez y elegancia. Además, de una gran variedad de accesorios, también en acabado efecto cuero, para crear el armario a tu gusto.

The new catalogue Creta Basic v.6 all wardrobes have an leather-effect interior finish, provides a touch of quality and elegance. As well as a great variety of accessories, also in leather-effect finish, to create your personal wardrobe.

Dans le nouveau catalogue Creta Basic v.6, toutes les armoires ont un intérieur effet cuir, qui apporte une touche d'élégance. Vous trouverez une grande variété d'accessoires, aussi en finition effet cuir, pour créer une penderie à votre goût.



226,6 cm / 239,4 cm

90,5 cm



226,6 cm / 239,4 cm

135 cm



226,6 cm / 239,4 cm

179,4 cm



226,6 cm / 239,4 cm

223,9 cm



226,6 cm / 239,4 cm

223,9 cm



226,6 cm / 239,4 cm

268,3 cm



Opcional: Cajonera 2 cajones  
Optional: Chest of 2 drawers  
Optionnel: Bloc de 2 tiroirs



Opcional: Cajonera 3 cajones /  
Barra de colgar 42,9cm

Optional: Chest of 3 drawers /  
Clothes rail 42,9cm

Optionnel: Bloc de 3 tiroirs /  
Barre penderie 42,9cm



Opcional: Cajonera 2 cajones / 2 colgadores abatibles /  
Bandeja extraíble con divisores

Optional: Chest of 2 drawers / 2 pull-down hanger rail /  
Pull-out tray with dividers

Optionnel: Bloc de 2 tiroirs / 2 penderies rabattables /  
Plateau coulissant avec séparateur



Opcional: Cajonera 2 cajones / Cajonera 3 cajones /  
Estante 87,3cm / 2 estantes 42,9cm / Extraíble con cesto

Optional: Chest of 2 drawers / Chest of 3 drawers /  
Shelf 87,3cm / 2 shelves 42,9cm / Wire basket with pull-out tray

Optionnel: Bloc de 2 tiroirs / Bloc de 3 tiroirs /  
Tablette 87,3cm / 2 tablettes 42,9cm / Corbeille coulissante



Opcional: Cajonera 2 cajones / 4 estantes 42,9cm. /  
Pantalonero extraíble / Estante 87,3cm

Optional: Chest of 2 drawers / 4 shelves 42,9cm. /  
Pull-out trouser hanger / Shelf 87,3cm

Optionnel: Bloc de 2 tiroirs / 4 tablettes 42,9cm. /  
Porte-pantalons coulissant / Tablette 87,3cm



Opcional: 2 cajoneras 3 cajones / 4 extraíbles  
con cesto / Bandeja extraíble con divisores /  
Colgador abatible / Estante 87,3cm

Optional: 2 chests of 3 drawers / 4 wire basket  
with pull-out tray / Pull-out tray with dividers /  
Pull-down hanger rail / Shelf 87,3cm

Optionnel: Blocs de 3 tiroirs / 4 corbeilles  
coulissante / Plateau coulissant avec séparateur /  
Penderie rabattable / Tablette 87,3cm



#### INTERIOR Y ACCESORIOS EFECTO CUERO

inside and accessories  
in leather effect.  
intérieur et accessoires  
en effet cuir.



#### OPCIÓN DE LUNAS

Optional mirrors / Option de miroirs

Las lunas, opcionales en todas las puertas que se quiera,  
abarcan el máximo espacio posible en la puerta utilizando  
siempre un tirador en el canto de la puerta, que también  
aporta elegancia y limpieza de líneas.

Add mirrors to the doors you wish to customize your bedroom  
and create a special composition for you. The mirrors cover  
most of the door and  
an elegant handle is placed to the side to provide elegance  
and perfection.

Les miroirs sont optionnel sur toutes les portes que vous  
voulez. Ils occupent tout la porte et les poignées sont mises sur  
ses chants. Il apporte élégance et perfection au lignes.



**ARMARIO  
PUERTAS CORREDERAS  
3 PLAFONES**

3 boards Sliding doors wardrobe.

Armoire de portes coulissantes 3 panneaux.

179,4 cm / 199,4 cm / 219,4 cm



226,6 cm / 239,4 cm

naturale - gris tormenta

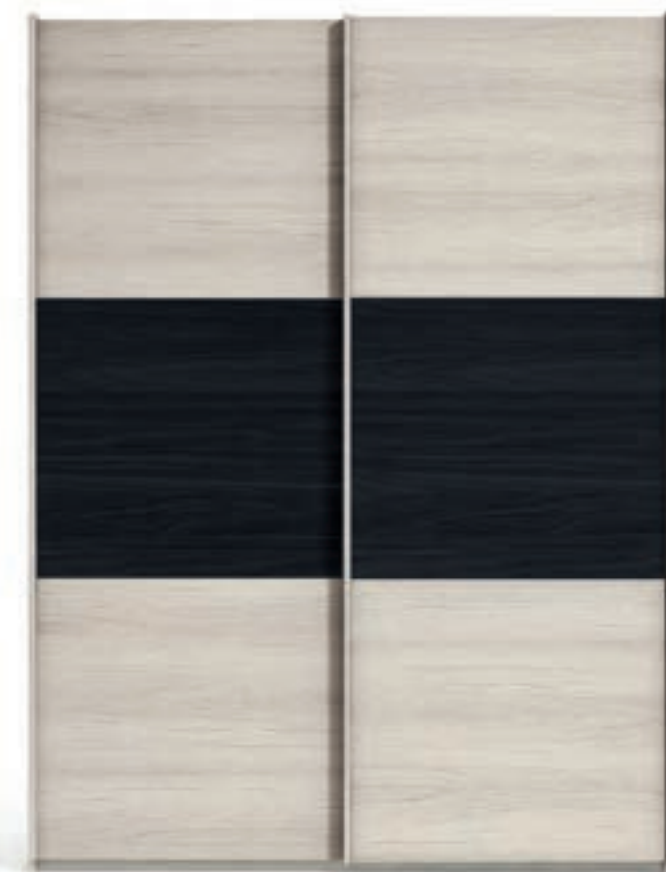

shal - bocamina

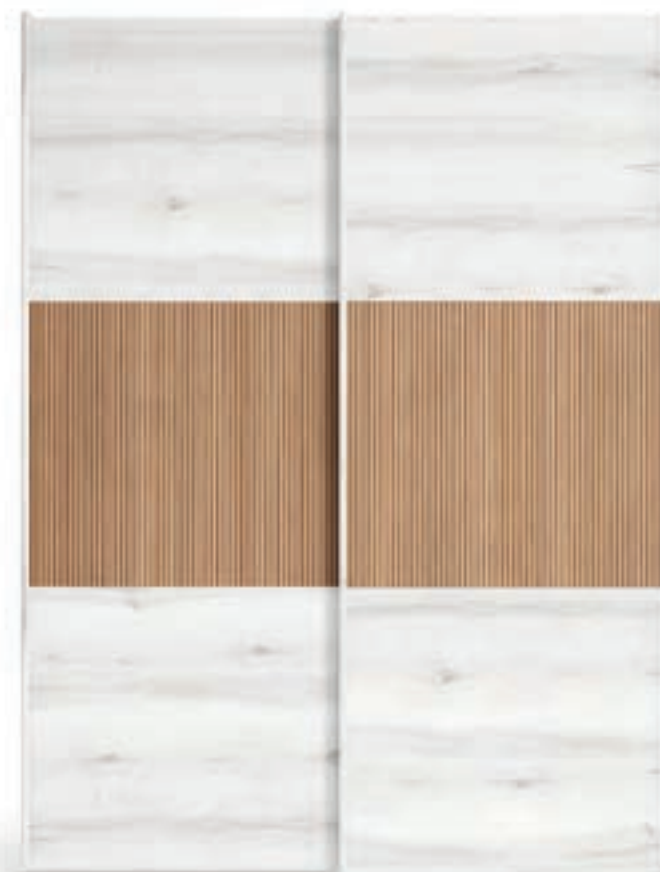

albo - rayado

**ARMARIO  
PUERTAS CORREDERAS  
CON LUNAS**

Sliding doors wardrobe with mirrors.

Armoire de portes coulissantes avec miroirs.

Armario puertas correderas con lunas situadas en posición central que aportan gran luminosidad y una estética elegante.

Sliding doors wardrobe with mirrors placed in the centre to provide brightness and an elegant environment.

Armoire de portes coulissantes avec miroirs mis au centre de les portes qui apportent luminosité et élégance à l'espace.



shal

**ARMARIO  
PUERTAS CORREDERAS  
LISAS**

Sliding doors wardrobe.

Armoire de portes coulissantes.



shal

**CORREDERAS**

Armarios puertas correderas  
Sliding doors wardrobe  
Armoires de portes coulissantes

Opcional:  
Cajonera 2 cajones.  
2 colgadores abatibles.  
Extraíble con cesto.  
Bandeja extraíble con divisores.  
Pantalonero extraíble.

Optional:  
Chest of 2 drawers.  
2 pull-down hanger rail.  
Wire basket with pull out tray.  
Pull-out tray with dividers.  
Pull-out trouser hanger.

Optionnel:  
Bloc de 2 tiroirs.  
2 penderies rabattables.  
Corbeille coulissante avec séparateur.  
Porte-pantalons coulissant.

**DISTRIBUCIÓN  
INTERIOR**

Inner distribution.  
Distribution intérieure.

Numerosas opciones de personalización para el interior de los armarios, todos ellos con el acabado efecto cuero, que aporta calidez y refinamiento para esta serie de dormitorios que cuida hasta el más mínimo detalle.

A wide range of options to customize the inside of the wardrobes. Create a stylish and original wardrobe to get a perfect bedroom with the combination of different items from this collection.

Nombreuses options de personnalisation pour l'intérieure de les armoires, tous en effet cuir. Ils apportent confort et raffinement pour un série de chambres qui s'occupe de jusqu'à le dernier détail.

**INTERIOR  
Y ACCESORIOS  
EFECTO CUERO**

inside and accessories in leather effect.  
intérieur et accessoires en effet cuir.

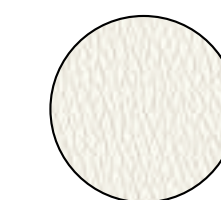



1



2



3



4



5



6

- 1- Accesorio bandeja extraíble con divisores para múltiples usos.
- 2- Accesorio pantalonero extraíble.
- 3- Accesorio estante extraíble con cesto.
- 4- Cajonera 2 cajones.
- 5- Cajonera 3 cajones.
- 6- Accesorio colgador abatible.

- 1- Pull-out tray with dividers.
- 2- Pull-out trouser hanger.
- 3- Wire basket with pull-out tray.
- 4- Chest of 2 drawers.
- 5- Chest of 3 drawers.
- 6- Pull-down hanger rail.

- 1- Plateau coulissant avec séparateur.
- 2- Porte-pantalons coulissant.
- 3- Corbeille coulissante.
- 4- Bloc de 2 tiroirs.
- 5- Bloc de 3 tiroirs.
- 6- Penderie rabattable.

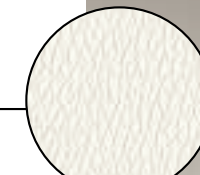

**INTERIOR Y ACCESORIOS EFECTO CUERO**  
inside and accessories in leather effect.  
intérieur et accessoires en effet cuir.

**Iluminación led opcional para entrepaños de dos puertas.**  
Integrated optional led lighting.  
Illumination Led optionnelle.

## COMPLEMENTOS PARA ARMARIOS

Toda tu ropa organizada.  
Accessories for wardrobes. Organize all your clothes.  
Compléments pour armoires. Tous tes vêtements ordonnés.



**Iluminación led opcional para entrepaños de una puerta, con sensor de movimiento que se acciona al abrir la puerta y se apaga al instante de haber cerrado la puerta.**

Integrated optional wardrobe led lighting with motion sensor. The lights turn on as the door is opened, and they automatically switch off instantly after closing the door.

Iluminación Led optionnelle pour intérieure d'armoires avec capteur de mouvement. La lumière s'allume quand la porte s'ouvre et immédiatement s'éteint quand elle se ferme.



# DESGLOSE DE COMPOSICIONES

Compositions / Compositions



17	PÁGS. 48-49	ÍTEM	NATURALE / BOCAMINA		
1	114	GALERÍA ÍTEM		340	340
1	212	BAÑERA TIPO "H" 150x190 cm.		560	560
2	510A	MESITA IBI 2C. 50 cm. Tirador grafito		186	372
2	622	PATA CITRA 50 cm.		85	170
				<b>subtotal</b>	<b>1442</b>
<i>opcional</i>					
1	521A	SINFONIER IBI 6C. 60 cm. Tirador grafito		425	425
1	623	PATA CITRA 60 cm.		95	95
				<b>total</b>	<b>1962</b>



18	PÁGS. 52-53	ÍTEM	SHAMAL / GRIS TORMENTA		
1	114	GALERÍA ÍTEM		340	340
1	206	BAÑERA TIPO "G" 150x190 cm.		290	290
2	445	MESITA DUO 3C. 50 cm.		275	550
				<b>subtotal</b>	<b>1180</b>
<i>opcional</i>					
1	460	CÓMODA DUO 4C. 100 cm.		495	495
1	750	ARMARIO 2P. CORREDERAS 200x227 cm.		1460	1460
1	941	COLGADOR ABATIBLE VARIABLE 83 - 115 cm		220	220
2	925	ESTANTE INTERIOR 97,3 cm.		60	120
1	907	BANDEJA EXTRAÍBLE CON DIVISORES 97,3 cm.		260	260
1	937	EXTRAÍBLE CON CESTO 97,3 cm.		330	330
1	970	CAJONERA 3C. 97,1 cm.		355	355
1	983	KIT 2 LEDs 70,5 cm.		280	280
1	902	PANTALONERO EXTRAÍBLE 87,3 cm.		270	270
				<b>total</b>	<b>4970</b>



19	PÁG. 54	LEVOS	SHAMAL / GRIS TORMENTA		
1	111	GALERÍA LEVOS		415	415
1	206	BAÑERA TIPO "G" 150x190 cm.		290	290
2	440	MESITA DUO 2C. 50 cm.		200	400
2	615B	JUEGO 4 PATAS NÓRDICAS. Gris tormenta		40	80
				<b>total</b>	<b>1185</b>



20	PÁG. 55	LEVOS	ALBO / NATURALE		
1	111	GALERÍA LEVOS		415	415
1		OPCIÓN: LED		120	120
1	212	BAÑERA TIPO "H" 150x190 cm.		560	560
2	515A	MESITA IBI 3C. 50 cm. Tirador grafito		254	508
				<b>subtotal</b>	<b>1603</b>
<i>opcional</i>					
1	530A	CÓMODA IBI 4C. 100 cm. Tirador grafito		465	465
1	635	ESPEJO CUADRADO 73 cm.		160	160
				<b>total</b>	<b>2228</b>



21	PÁGS. 56-59	FOLO	ALBO / BOCAMINA		
1	180	GALERÍA FOLO		265	265
1	206	BAÑERA TIPO "G" 150x190 cm.		290	290
2	440	MESITA DUO 2C. 50 cm.		200	400
				<b>subtotal</b>	<b>955</b>
<i>opcional</i>					
1	455	CÓMODA DUO 3C. 100 cm.		410	410
1	635	ESPEJO CUADRADO 73 cm.		160	160
1	830A	ARMARIO 4P. BATIENTES 180x227 cm. Tirador grafito		920	920
1	965	CAJONERA 3C. 87,1 cm.		315	315
1	920	ESTANTE INTERIOR 87,3 cm.		53	53
1	906	BANDEJA EXTRAÍBLE CON DIVISORES 87,3 cm.		260	260
1	901	PANTALONERO EXTRAÍBLE 87,3 cm.		270	270
1	983	KIT 2 LEDs 70,5 cm.		280	280
				<b>total</b>	<b>3623</b>



22	PÁGS. 60-61	FOLO	SHAMAL		
1	180	GALERÍA FOLO		265	265
1	206	BAÑERA TIPO "G" 150x190 cm.		290	290
2	510B	MESITA IBI 2C. 50 cm. Tirador aluminio		186	372
2	615B	JUEGO 4 PATAS NÓRDICAS. Gris tormenta		40	80
				<b>subtotal</b>	<b>1007</b>
<i>opcional</i>					
1	530B	CÓMODA IBI 4C. 100 cm. Tirador aluminio		465	465
1	615B	JUEGO 4 PATAS NÓRDICAS. Gris tormenta		40	40
				<b>total</b>	<b>1512</b>



23	PÁGS. 62-63	ÉLIDE	NATURALE		
1	190	GALERÍA ÉLIDE		305	305
1	230	CANAPÉ ELEVABLE BASE TAPIZADA 150x190 cm.		940	940
2	410	MESITA PAR 2C. 50 cm.		210	420
				<b>subtotal</b>	<b>1665</b>
<i>opcional</i>					
1	421	SINFONIER PAR 6C. 60 cm.		465	465
1	640	PANEL ESPEJO 183 cm.		260	260
				<b>total</b>	<b>2390</b>



24	PÁGS. 64-65	ÉLIDE	ALBO		
1	190	GALERÍA ÉLIDE		305	305
1	206	BAÑERA TIPO "G" 150x190 cm.		290	290
2	415	MESITA PAR 3C. 50 cm.		285	570
				<b>subtotal</b>	<b>1165</b>
<i>opcional</i>					
1	430	CÓMODA PAR 4C. 100 cm.		495	495
1	630	ESPEJO RECTANGULAR 98 cm.		131	131
				<b>total</b>	<b>1791</b>

# TARIFA TÉCNICA

Technical / Tarif Technique

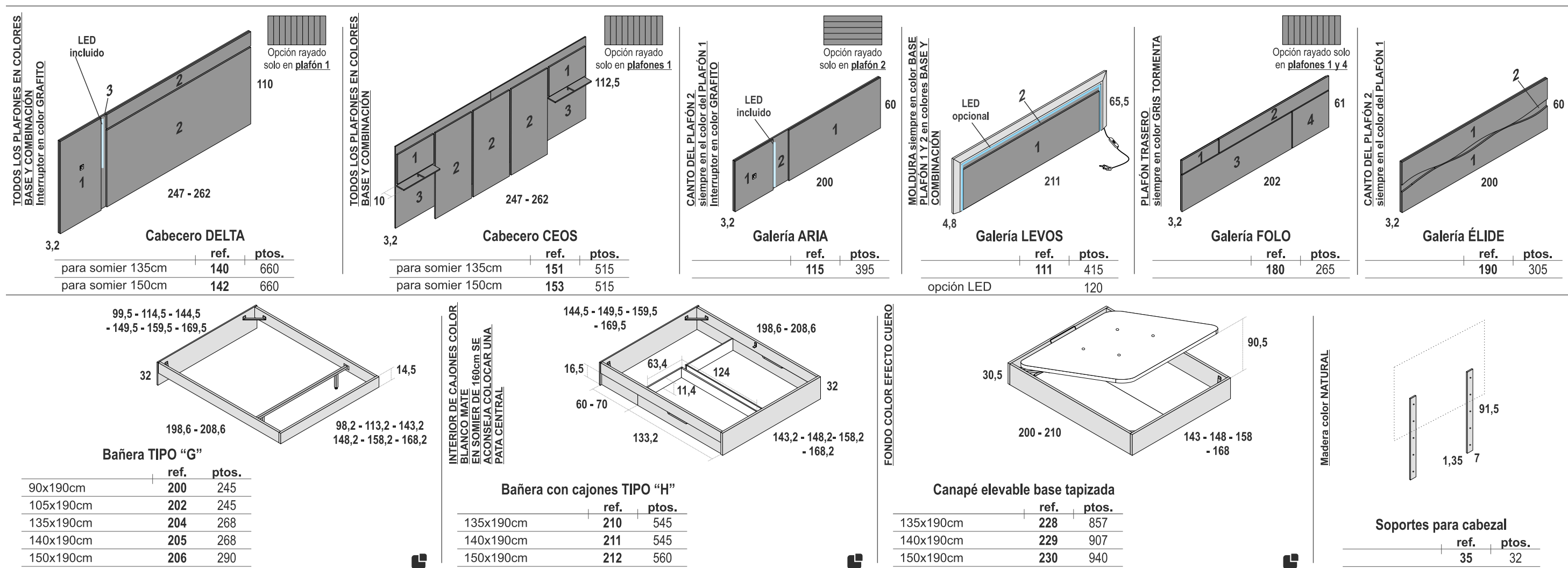
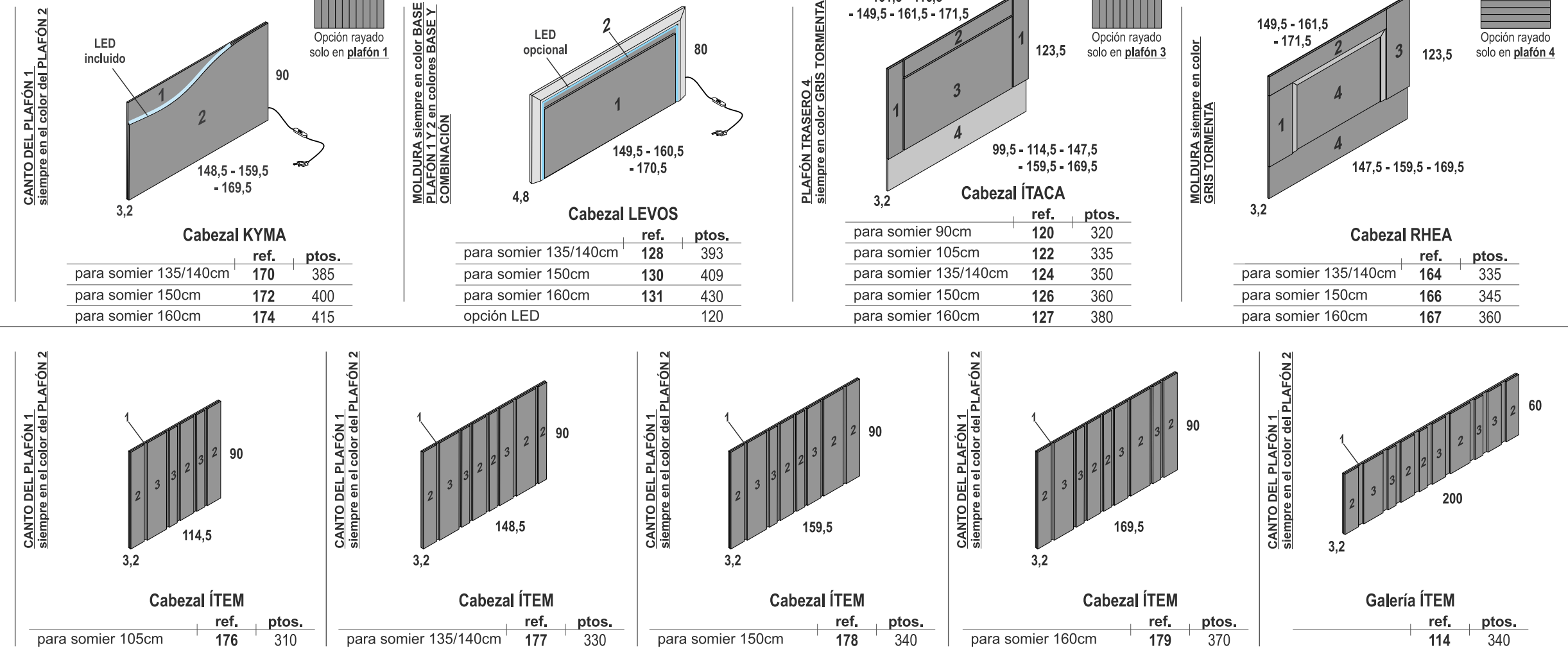

BAÑERAS Y CANAPÉS: LARGO ESPECIAL DE 180, 190 y 200 cm INCREMENTA UN 10%

**FRENTE INTERIOR Y ZÓCALO**  
siempre en color GRIS TORMENTA

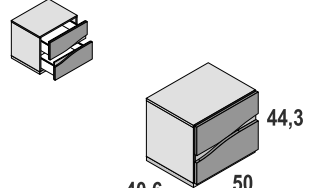

Mesita PAR  
2 cajones

ref.	ptos.
410	210

40,6 50 44,3

**FRENTE INTERIOR Y ZÓCALO**  
siempre en color GRIS TORMENTA

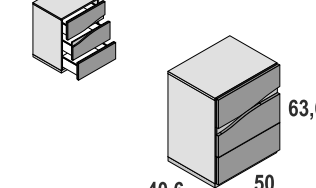

Mesita PAR  
3 cajones

ref.	ptos.
415	285

40,6 50 63,6

**FRENTE INTERIOR Y ZÓCALO**  
siempre en color GRIS TORMENTA

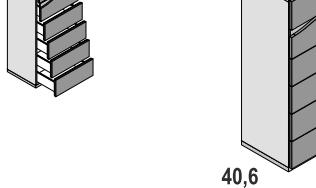

Sinfonier PAR  
6 cajones

ref.	ptos.
420	430
421	465

50cm 60cm 40,6 50 - 60 121,5

**FRENTE INTERIOR Y ZÓCALO**  
siempre en color GRIS TORMENTA

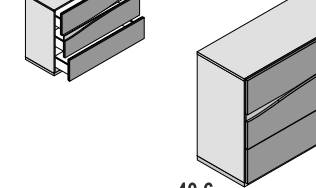

Cómoda PAR  
3 cajones

ref.	ptos.
425	415

40,6 99,4 76,6

**FRENTE INTERIOR Y ZÓCALO**  
siempre en color GRIS TORMENTA

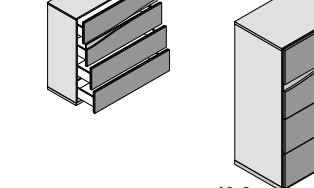

Cómoda PAR  
4 cajones

ref.	ptos.
430	495

40,6 99,4 100,9

**FRENTE INTERIOR Y ZÓCALO**  
siempre en color GRIS TORMENTA  
DETALLE FRONTAL 1 en el color del CASCO excepto con opción RAYADO

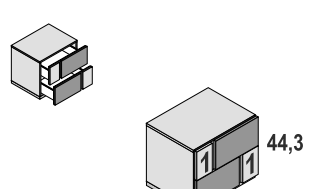

Mesita DUO  
2 cajones

ref.	ptos.
440	200

40,6 50 44,3  
Opción rayado solo en detalle frontal 1

**FRENTE INTERIOR Y ZÓCALO**  
siempre en color GRIS TORMENTA  
DETALLE FRONTAL 1 en el color del CASCO excepto con opción RAYADO

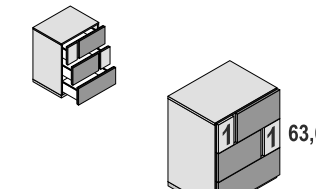

Mesita DUO  
3 cajones

ref.	ptos.
445	275

40,6 50 63,6  
Opción rayado solo en detalle frontal 1

**FRENTE INTERIOR Y ZÓCALO**  
siempre en color GRIS TORMENTA  
DETALLE FRONTAL 1 en el color del CASCO excepto con opción RAYADO

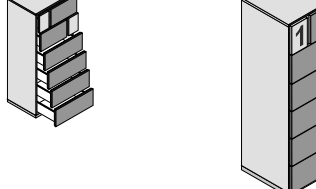

Sinfonier DUO  
6 cajones

ref.	ptos.
450	410
451	440

50cm 60cm 40,6 50 - 60 121,5  
Opción rayado solo en detalle frontal 1

**FRENTE INTERIOR Y ZÓCALO**  
siempre en color GRIS TORMENTA  
DETALLE FRONTAL 1 en el color del CASCO excepto con opción RAYADO

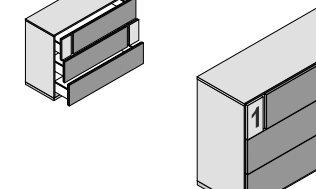

Cómoda DUO  
3 cajones

ref.	ptos.
455	410

40,6 99,4 76,6  
Opción rayado solo en detalle frontal 1

**FRENTE INTERIOR Y ZÓCALO**  
siempre en color GRIS TORMENTA  
DETALLE FRONTAL 1 en el color del CASCO excepto con opción RAYADO

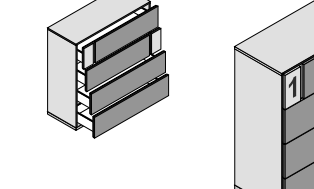

Cómoda DUO  
4 cajones

ref.	ptos.
460	495

40,6 99,4 100,9  
Opción rayado solo en detalle frontal 1

**FRENTE INTERIOR Y ZÓCALO**  
siempre en color GRIS TORMENTA  
DETALLE FRONTAL 1 en el color del CASCO excepto con opción RAYADO

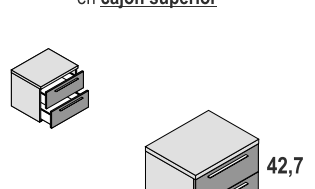

Mesita IBI  
2 cajones

ref.	ptos.
510A	186
510B	186

39,7 50 42,7  
Opción rayado solo en cajón superior

**FRENTE INTERIOR Y ZÓCALO**  
siempre en color GRIS TORMENTA  
DETALLE FRONTAL 1 en el color del CASCO excepto con opción RAYADO

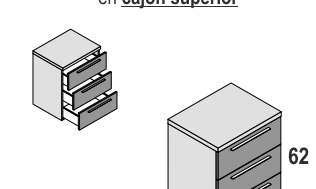

Mesita IBI  
3 cajones

ref.	ptos.
515A	254
515B	254

39,7 50 62  
Opción rayado solo en cajón superior

**FRENTE INTERIOR Y ZÓCALO**  
siempre en color GRIS TORMENTA  
DETALLE FRONTAL 1 en el color del CASCO excepto con opción RAYADO

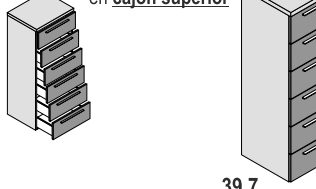

Sinfonier IBI  
6 cajones

ref.	ptos.
520A	395
520B	395
521A	425
521B	425

39,7 50 - 60 119,9  
Opción rayado solo en cajón superior

**FRENTE INTERIOR Y ZÓCALO**  
siempre en color GRIS TORMENTA  
DETALLE FRONTAL 1 en el color del CASCO excepto con opción RAYADO

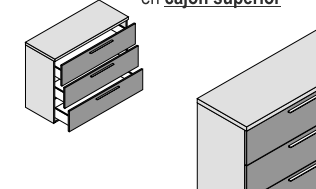

Cómoda IBI  
3 cajones

ref.	ptos.
525A	380
525B	380

39,7 99,4 77  
Opción rayado solo en cajón superior

**FRENTE INTERIOR Y ZÓCALO**  
siempre en color GRIS TORMENTA  
DETALLE FRONTAL 1 en el color del CASCO excepto con opción RAYADO

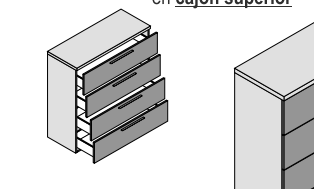

Cómoda IBI  
4 cajones

ref.	ptos.
530A	465
530B	465

39,7 99,4 101,3  
Opción rayado solo en cajón superior

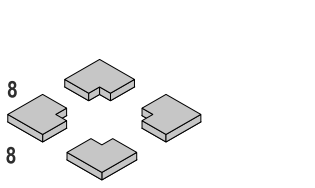

Patatas RECTAS  
Juego 4 patas

ref.	ptos.
620A	25
620B	25

1,5 8 8 8

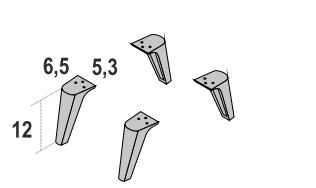

Patatas NÓRDICAS  
Juego 4 patas

ref.	ptos.
615A	40
615B	40

6,5 5,3 12

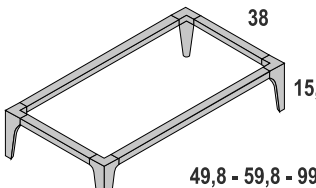

Pata CITRA

ref.	ptos.
622	85
623	95
624	105

38 15,5 49,8 - 59,8 - 99,2

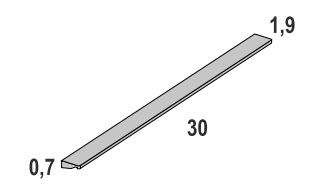

Tirador NIA 30cm

ref.	ptos.
30A	12
30B	12

0,7 30 1,9

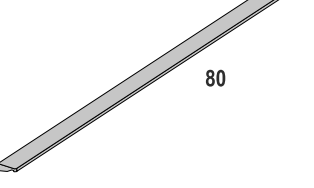

Tirador NIA 80cm

ref.	ptos.
32A	25
32B	25

0,7 80 1,9

**Armario 2 puertas batientes 91cm**

altura	tirador	ref.	ptos.
227cm	color grafito	810A	552
	color aluminio	810B	552
239cm	color grafito	1810A	620
	color aluminio	1810B	620

opción luna 100 ptos./und.

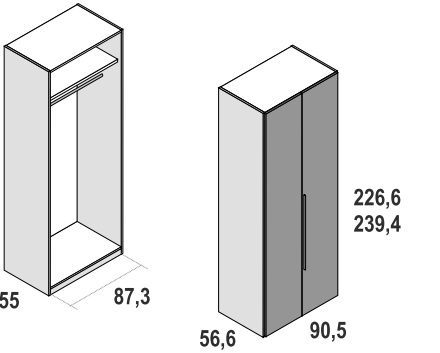

55 87,3 56,6 90,5 226,6 239,4

**Armario 3 puertas batientes 135cm**

altura	tirador	ref.	ptos.
227cm	color grafito	820A	795
	color aluminio	820B	795
239cm	color grafito	1820A	880
	color aluminio	1820B	880

opción luna 100 ptos./und.

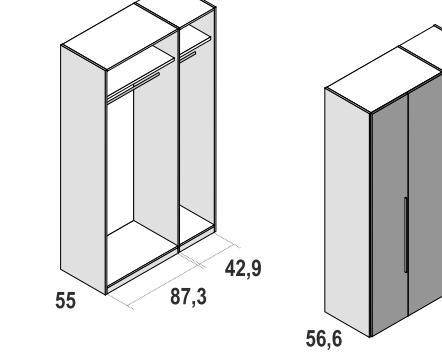

55 87,3 42,9 56,6 135 226,6 239,4

**Armario 4 puertas batientes 180cm**

altura	tirador	ref.	ptos.
227cm	color grafito	830A	920
	color aluminio	830B	920
239cm	color grafito	1830A	1015
	color aluminio	1830B	1015

opción luna 100 ptos./und.

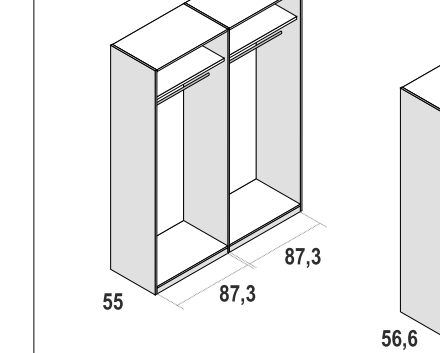

55 87,3 87,3 56,6 179,4 226,6 239,4

**Armario rincón 2 puertas batientes dcha. 133x89 cm**

altura	tirador	ref.	ptos.
227cm	color grafito	855DA	960
	color aluminio	855DB	960
239cm	color grafito	1855DA	1045
	color aluminio	1855DB	1045

opción luna 100 ptos./und.  
ancho especial fuelle (101,7-132,5cm) 330

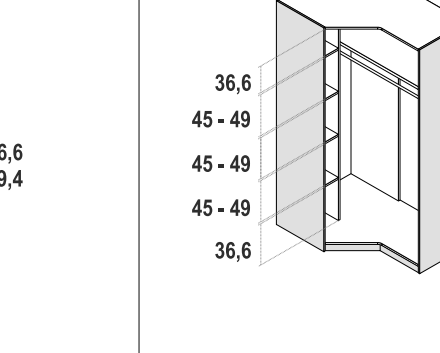

36,6 45 - 49 45 - 49 45 - 49 36,6 55 88,5 101,7 - 132,5 226,6 239,4 56,6

**Armario 5 puertas batientes 224cm**

altura	tirador	ref.	ptos.
227cm	color grafito	840A	1235
	color aluminio	840B	1235
239cm	color grafito	1840A	1375
	color aluminio	1840B	1375

opción luna 100 ptos./und.

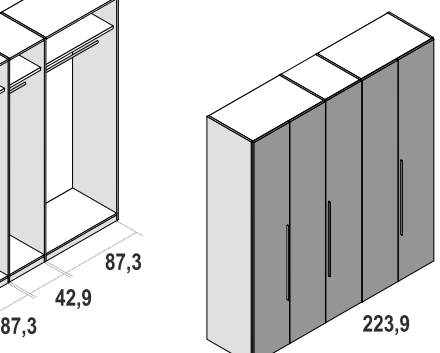

55 87,3 42,9 56,6 223,9 226,6 239,4

**Armario 5 puertas batientes 224cm + 5 puertas batientes 224cm**

altura	tirador	ref.	ptos.
227cm	color grafito	845A	1405
	color aluminio	845B	1405
239cm	color grafito	1845A	1500
	color aluminio	1845B	1500

opción luna 100 ptos./und.  
opción luna corta 50 ptos./und.

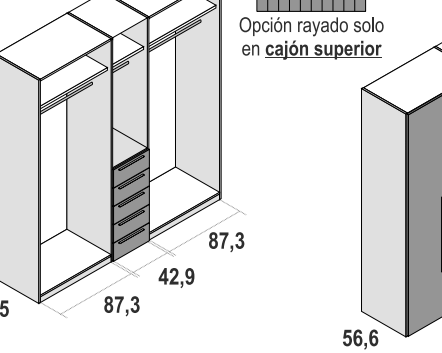

55 87,3 42,9 56,6 223,9 226,6 239,4  
Opción rayado solo en cajón superior

**Armario 6 puertas batientes 269cm**

altura	tirador	ref.	ptos.
227cm	color grafito	850A	1385
	color aluminio	850B	1385
239cm	color grafito	1850A	1525
	color aluminio	1850B	1525

opción luna 100 ptos./und.

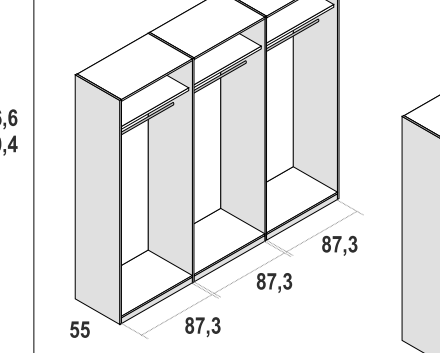

55 87,3 87,3 56,6 268,3 226,6 239,4

**Armario rincón 2 puertas batientes izq. 133x89 cm**

altura	tirador	ref.	ptos.
227cm	color grafito	855IA	960
	color aluminio	855IB	960
239cm	color grafito	1855IA	1045
	color aluminio	1855IB	1045

opción luna 100 ptos./und.  
ancho especial fuelle (101,7-132,5cm) 330

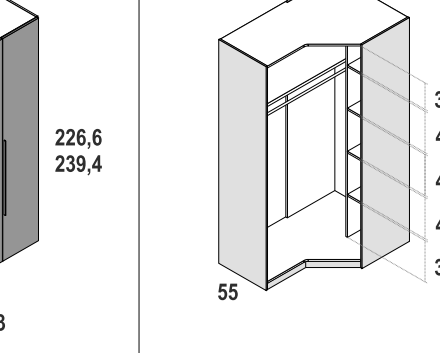

36,6 45 - 49 45 - 49 45 - 49 36,6 55 88,5 101,7 - 132,5 226,6 239,4 56,6

**PUERTAS MONTADAS PERFIL - TIRADOR siempre en el color del CASCO**

**Armario 2 puertas correderas**

altura	ancho	ref.	ptos.
227cm	180cm	745	1360
	200cm	750	1460
	220cm	757	1560
239cm	180cm	1745	1505
	200cm	1750	1605
	220cm	1757	1705

55 87,3 - 97,3 - 107,3 59 179,4 - 199,4 - 219,4 226,6 239,4

**PUERTAS MONTADAS PERFIL - TIRADOR siempre en el color del CASCO**

**Armario 2 puertas correderas con lunas**

altura	ancho	ref.	ptos.
227cm	180cm	745L	1455
	200cm	750L	1585
	220cm	757L	1715
239cm	180cm	1745L	1600
	200cm	1750L	1730
	220cm	1757L	1860

55 87,3 - 97,3 - 107,3 59 179,4 - 199,4 - 219,4 226,6 239,4

**PUERTAS MONTADAS PERFIL - TIRADOR siempre en el color del CASCO**

**Armario 2 puertas correderas 3 plafones**

altura	ancho	ref.	ptos.
227cm	180cm	746	1428
	200cm	751	1530
	220cm	758	1640
239cm	180cm	1746	1578
	200cm	1751	1680
	220cm	1758	1790

55 87,3 - 97,3 - 107,3 59 179,4 - 199,4 - 219,4 226,6 239,4  
Opción rayado solo en plafones 2

**COLGADORES COLOR GRAFITO CAPACIDAD PARA 8 PAIRES**

altura	ref.	ptos.
227 cm	880	430
239 cm	1880	470

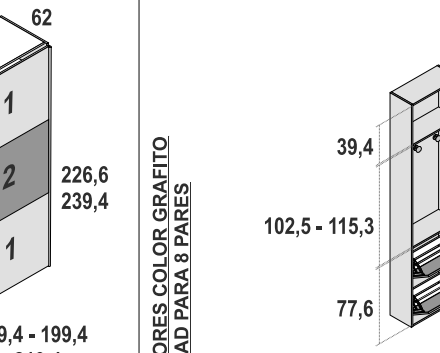

39,4 102,5 - 115,3 77,6 226,6 - 239,4 25 56,6

**Terminal zapatero para armarios**



**COLORES BASE / BASE COLOURS / COULEURS BASE**



**Albo**



**Shamal**



**Naturale**

**COLORES COMBINACIÓN / COMBINATION COLOURS / COULEURS COMBINAISON**



**Bocamina**



**Gris tormenta**



**Rayado**

**PATAS / LEGS / PIEDS**



**Recta Aluminio**



**Recta Grafito**



**Nórdica Gris Tormenta**



**Nórdica Grafito**



**Citra Grafito**

**TIRADORES / HANDLES / POIGNÉES**



Tirador mesita PAR.  
Handle for PAR bed-sides.  
Poignée pour table de nuit PAR.



Tirador mesita DUO.  
Handle for DUO bed-sides.  
Poignée pour table de nuit DUO.



Tirador NIA para mesita IBI. Color Aluminio.  
NIA handle for IBI bed-sides. Aluminium Colour.  
Poignée NIA pour table de nuit IBI. Couleur aluminium.



Tirador NIA para mesita IBI. Color Grafito.  
NIA handle for IBI bed-sides. Graphite colour.  
Poignée NIA pour table de nuit IBI. Couleur Graphite.



Tirador para lunas. Color Aluminio.  
Handle for doors with mirror. Aluminium Colour.  
Poignée pour portes avec miroirs. Couleur aluminium.



Tirador armarios correderas.  
Handle for sliding doors wardrobes.  
Poignée pour armoires de portes coulissantes.



Tirador NIA para armario. Color Aluminio.  
NIA handle for wardrobes. Aluminium Colour.  
Poignée NIA pour armoires. Couleur aluminium.



Tirador NIA para armario. Color Grafito.  
NIA handle for wardrobes. Graphite colour.  
Poignée NIA pour armoires. Couleur Graphite.



comercial@exojo.com - www.exojo.com

**Atención Comercial**  
Telf. + 00 34 967 44 15 50

Realización de pedidos:  
pedidos@exojo.com

Atención postventa:  
postventa@exojo.com

Resolución de dudas y consultas:  
consultas@exojo.com

Grupo Exojo, se reserva el derecho de introducir modificaciones, cambio de detalles, etc. que considere necesarios en beneficio del producto y del cliente.

Debido a los procesos de impresión los colores que aparecen en este catálogo deben considerarse aproximados, no exactos.

Queda prohibido cualquier tipo de reproducción total o parcial de las imágenes, textos, ilustraciones y grafismos que aparecen en este catálogo.

Copyright 2022



#### CONDICIONES DE PAGO.

GIRO DOMICILIADO HASTA 20 DÍAS .....3% DTO.  
GIROS A 30 Y 60 DÍAS .....NETO.

#### CONDICIONES GENERALES DE VENTA.

TODAS LAS VENTAS SE ENTIENDEN REALIZADAS EN FIRME Y NO SE ADMITIRÁN DEVOLUCIONES DE MUEBLES, UNA VEZ TRANSCURRIDOS OCHO DÍAS DE SU RECEPCIÓN.

CUALQUIER DEVOLUCIÓN DEL GÉNERO, PREVIAMENTE CONCERTADA CON LA FÁBRICA, SERÁ ABONADA POR EL 70% DE SU VALOR, NO ABONÁNDOSE CANTIDAD ALGUNA POR EL GÉNERO RETIRADO EN MALAS CONDICIONES.

ES NORMA GENERAL, NO SERVIR NINGÚN PEDIDO CUANDO SE ENCUENTRE PENDIENTE DE SOLUCIÓN EL COBRO DE EFECTOS DEVUELTOS CON ANTERIORIDAD, PUDIENDO ESTABLECER LA EMPRESA LA CONDICIÓN DE "PAGO POR ANTICIPADO" PARA POSTERIORES OPERACIONES.

#### TRANSPORTE.

CONDICIONES ESPECIALES DE DESCARGA (CONSULTAR CON FÁBRICA COSTE Y POSIBILIDAD).

EN ESTOS PRECIOS ESTÁN INCLUIDOS LOS PORTES HASTA DONDE PUEDAN LLEGAR NUESTROS CAMIONES CUANDO PARA COMPLETAR UN SERVICIO SE PRECISE ACARREO U OTRO MEDIO DE TRANSPORTE AJENO A LOS NUESTROS. ESTE COSTO SE COBRARÁ APARTE.

#### RECLAMACIONES.

NO SE ADMITIRÁ NINGUNA RECLAMACIÓN POR GÉNERO PARA CAMBIO, SI LA MISMA NO SE HA HECHO CONSTAR CON EL CORRESPONDIENTE ALBARÁN DE ENTREGA. TODO ALBARÁN FIRMADO, SE CONSIDERARÁ RECIBIDO Y CONFORME.

LA EMPRESA SE RESERVA EL DERECHO A RECONSIDERAR ESTAS CONDICIONES CUANDO LO CONSIDERE OPORTUNO.

#### PAYMENT TERMS.

DOMICILED BANK TRANSFER UNTIL 20 DAYS .....3%  
TRANSFERS TO 30 AND 60 DAYS .....NET.

#### GENERAL SALES TERMS.

THE PRODUCTS DELIVERED IN ACCORDANCE WITH AN ORDER ARE DEFINITELY TRANSFERRED AND MAY NOT EITHER RETURNED OR EXCHANGED WITHIN 8 DAYS FROM THE DATE OF DELIVERY.

ANY MERCHANDISE RETURNED, PREVIOUSLY ARRANGED WITH THE FACTORY, WILL BE PAYABLE FOR THE 70% OF THEIR VALUE, EXCEPT FOR PRODUCTS IN BAD CONDITION OR WITHOUT THEIR ORIGINAL PACKAGING.

UNDER NO CIRCUMSTANCES, NO ORDER MAY BE PROCESSED IN THE EVENT OF A PAYMENT DELAY BY THE BUYER. THE COMPANY RESERVES THE RIGHT TO ESTABLISH, AT ANY TIME, THE CONDITION OF "PAYMENT IN ADVANCE" FOR FOLLOWING ORDERS.

#### TRANSPORTATION.

SPECIAL CONDITIONS OF UNLOADING (CONSULT WITH THE FACTORY THE COST AND THE POSSIBILITY).

TRANSPORTATION COSTS SHALL BE AT THE SELLER'S CHARGE, UNTIL ITS TRUCK FEET CAN ARRIVE. WHETHER IT IS REQUIRED TO CONTRACT AN ADDITIONAL MEAN OF TRANSPORTATION TO CONCLUDE THE SERVICE, IN SUCH CASE, COSTS SHALL BE AT THE BUYER'S CHARGE.

#### CLAIMS.

NO CLAIM WILL BE ACCEPTED IF IT IS NOT SPECIFIED WITH THE DELIVERY NOTE. EVERY SIGNED DELIVERY NOTE IS RECEIVED AND APPROVED.

THE COMPANY RESERVES THE RIGHT TO RECONSIDER THESE CONDITIONS WHENEVER APPROPRIATE.

#### CONDITIONS DE PAIEMENT.

VIREMENT DOMICILIÉ JUSQU'À 20 JOURS .....3% REDUCTION  
VIREMENT A 30 ET 60 JOURS .....NET.

#### CONDITIONS GÉNÉRALES DE VENTE.

TOUTES LES VENTES SONT RÉPUTÉES FERMES ET AUCUN RETOUR DE MOBILIER NE SERA ACCEPTÉ APRÈS HUIT JOURS DE RÉCEPTION.

TOUT RETOUR DE LA MARCHANDISE, PRÉALABLEMENT CONVENU AVEC L'USINE, SERA PAYÉ À HAUTEUR DE 70% DE SA VALEUR, AUCUN MONTANT NE SERA PAYÉ POUR LES MARCHANDISES RETIRÉES DANS DE MAUVAISES CONDITIONS.

EN RÉGLE GÉNÉRALE, IL EST INTERDIT DE PASSER UNE COMMANDE LORSQUE L'ENCAISSEMENT DES LETTRES DE CHANGE PRÉCÉDEMMENT RETOURNÉES EST EN ATTENTE DE SOLUTION, ET LA SOCIÉTÉ PEUT FIXER LA CONDITION DE "PAIEMENT ANTICIPE" POUR LES OPÉRATIONS SUIVANTES.

#### TRANSPORT.

CONDITIONS SPÉCIALES DE DÉCHARGEMENT (CONSULTER AVEC L'USINE COÛT ET POSSIBILITÉ).

DANS CES PRIX SONT INCLUS LES FRAIS DE TRANSPORT JUSQU'À L'ENDROIT OÙ NOS CAMIONS PEUVENT ARRIVER. QUAND POUR COMPLÉTER UN SERVICE IL EST NÉCESSAIRE D'UN AUTRE MOYEN DE TRANSPORT EXTÉRIEUR À NOTRE, CE COÛT SERA FACTURÉ SÉPARÈMENT.

#### RÉCLAMATIONS.

AUCUNE RÉCLAMATION NE SERA ACCEPTÉE POUR DES PIÈCES DE RECHANGE, SI ELLE N'A PAS ÉTÉ ENREGISTRÉE AVEC LE BON DE LIVRAISON CORRESPONDANT. TOUT BON DE LIVRAISON SIGNÉ EST RÉPUTÉ AVOIR ÉTÉ REÇU ET ACCEPTÉ.

LA SOCIÉTÉ SE RÉSERVE LE DROIT DE RECONSIDÉRER CES CONDITIONS LORSQU'ELLE LE JUGE APPROPRIÉ.